

Záruční list

Nafukovací člun Mariner

Tento sportovní člun Mariner byl vyroben s ohledem na nejvyšší kvalitu materiálu a zpracování. Všechny čluny byly v továrně prověřeny a opustili ji pouze v případě absence jakékoliv závady. Tato záruka se vztahuje pouze na čluny Mariner.

Tato záruka platí pouze pro prvního majitele (nakupujícího). Záruka je platná po dobu 2 roků od zakoupení člunu. Uchovejte doklad o zaplacení spolu s tímto návodem. Doklad o nákupu bude požadován a musí být doložen s tímto záručním listem, jinak tato záruka je neplatná.

Pokud objevíte výrobní závadu během záruční doby, prosím, kontaktujte Vašeho dodavatele, jež určí platnost Vašeho požadavku. Pokud je zboží opatřeno zárukou, zboží bude opraveno nebo nahrazeno bez jakéhokoliv poplatku.

DOHODNUTÉ ZÁRUKY JSOU LIMITOVÁNY POUZE NA PODMÍNKY TÉTO ZÁRUKY A V ŽÁDNÉM PŘÍPADĚ ANI INTEX, JEHO AUTORIZOVANÍ AGENTI ČI ZAMĚSTNANCI NEBUDOU ODPOVĚDNI KUPUJÍCÍM ČI JAKÝMKOLIV JINÝM STRANÁM ZA PŘÍMÉ ČI NÁSLEDNÉ POŠKOZENÍ NEBO ZÁVAZKY.

Tato omezená záruka neplatí v případě, kdy sportovní člun Intex Mariner je předmětem nedbalosti, nehody, nepatřičného provozu, vlečení či tažení, nevhodné údržby či skladování, abnormálního používání či aplikace, nebo je zničen okolnostmi po kontrole v továrně, jež zahrnuje, ale není limitováno na, propíchnutí, roztržení, oděrky, nebo běžné opotřebení či protržení. Tato omezená záruka se vztahuje pouze na ty části a komponenty, jež jsou vyrobeny firmou Intex. Omezená záruka : se nevztahuje na neautorizované úpravy člunu.

Přečtěte si návod pečlivě a postupujte podle instrukcí týkajících se řádného užívání a údržby Vašeho sportovního člunu Mariner. Vždy před použitím propláchněte Vaše vybavení. Pečlivé zacházení s výrobkem prodlouží jeho životnost.

Do opravy nebudou přijímány čluny vlhké, znečištěné nebo s nánosy cizích lepidel.

Vaše záruka může být neplatná, pokud nedodržíte všechny instrukce.

Na otázky týkající se servisu, či objednání náhradních součástí, prosím, kontaktujte příslušné středisko uvedené níže nebo navštivte www.intexcorp.hk.

Datum prodeje

.....

Model

.....

Popis závady

.....

Potvrzení prodeje

--

Příručka uživatele: INTEX MARINER 3, MARINER 4

Konstrukční kategorie D-„Chráněné vody“ dle nařízení vlády České republiky č.174/2005 Sb. A následných předpisů a v souladu se zákonem č. 22/1997 Sb.v platném znění

**Člun je vyroben ve shodě s normou ČSN ISO 6185-1,kategorie II..
Rekreační plavidlo konstruované pro plavbu na vnitrozemských vodních cestách, kde lze očekávat sílu větru dosahující 4 stupně Beaufurtovy stupnice a určující výšku vlny do 0,3 m včetně.**

Rejstřík:

1. Technický popis	str.1
2. Kontrolní tabulka	str.1
3. Úvod	str.2
4. Základní informace a údaje.....	str.3
5. Pokyny k nafukování	str.4
6. Montáž vesel.....	str.5
7. Upevnění lana	str.6
8. Plavba na člunu	str.7
9. Ošetření a péče o člun	str.8
10.Demontáž a uskladnění.....	str.9
11.Opravy	str.9
12.Varování	Str.10
13.Štítek výrobce.....	str.11
14.Prohlášení o shodě	Str.12
15.Záruční list	str.16

PROSÍME O UCHOVÁNÍ TOHOTO
MANUÁLU NA BEZPEČNÉM MÍSTĚ.
V PŘÍPADĚ PRODEJE JEJ DODEJTE
SPOLU S ČLUNEM DALŠÍMU
MAJITELI. ZKONTROLUJTE
IDENTIFIKAČNÍ ČÍSLO ČLUNU,
KTERÉ JE VYTIŠTĚNO
NA TRUPU LODI DO S ČÍSLEM
V NÁSLEDUJÍCÍM RÁMĚČKU - HIN:

HIN:

Typ člunu	Rozměry (cm)	Max. počet osob	Nosnost (kg)
Mariner 3 68378	297x127x46	3	300
Mariner 4 68376	328x145x48	4	400

Základní informace a údaje o plavidle:

Výrobce plavidla: Intex Industrie Co., Ltd., Shangzheng, Honbou, Fujian, 350300

Dovozce: Sedco, Průmyslová 5, 796 01 Prostějov

Název modelu: Mariner 3,4

Konstrukční kategorie plavidla: Kategorie D – konstruováno pro plavbu na chráněných vnitrozemských vodách ve větru o síle do 4 stupňů Beauforta za současného působení vln s maximální výškou vlny 0,3 m.

Určující výška vlny je střední výška jedné třetiny nejvyšších vln, která přibližně odpovídá výšce vlny odhadnuté zkušeným pozorovatelem.

Hmotnost prázdného plavidla bez zátěže: Mariner 3 - 16kg, Mariner 4 – 32kg

Hmotnost plně naloženého plavidla: Mariner 3 - 316kg, Mariner 4 – 432kg

Typ hlavního pohonu: vesla – popř. je možné užít přídatný motor 2,2kW

Maximální počet osob: Mariner 3 - 3 osoby, Mariner 4 – 4 osoby

VÝSTRAHA – Nepřekračujte stanovený maximální počet osob. Bez ohledu na počet osob na plavidle nesmí celková hmotnost osob a vybavení přesáhnout nejvyšší dovolené zatížení. Používejte jen místa k sezení!

Nosnost – Maximální stanovené zatížení: Mariner 3 - 300 kg, Mariner 4 – 400kg

VÝSTRAHA: Při nakládání plavidla nikdy nepřekračujte nejvyšší stanovenou nosnost. Plavidlo nakládejte vždy opatrně a umíst'ujte jednotlivá břemena s ohledem na přibližné dodržení konstrukčního sklonu plavidla. Vyvarujte se umístění těžkých hmot nahoře.

Nejvyšší stanovený výkon motoru: Mariner 3 - 2 kW, Mariner 4 – 3kW

VÝSTRAHA: Nepřekračujte nikdy nejvyšší stanovený výkon motoru.

Při použití motoru je nutné jeho hmotnost započítat do celkového zatížení.

Doporučení výrobce: počet osob, výkon motoru a celková váha by neměli překročit dané limity.

MODEL	TYP	Délka trupu	Šířka trupu	Max. výkon motoru	Max. kapacita	Max. osob	Doporučený tlak pro každou komoru	Hmotnost prázdného člunu
		m	m	HP	Kg		Bar (psi)	
CHALLENGER 3 68369	II	2.95	1.37	1.5	255	3	0.035 (0.5)	9
CHALLENGER 4 68371	II	3.51	1.45	1.5	340	4	0.035 (0.5)	13
SEAHAWK 2 68346	II	2.36	1.14	1.5	200	2	0.069 (1.00)	6
SEAHAWK 3 68349	II	2.95	1.37	1.5	300	3	0.069 (1.00)	11
SEAHAWK 4 68350	II	3.51	1.45	1.5	400	4	0.069 (1.00)	17
EXCURSION 2 68318	II	2.41	1.45	1.5	200	2	0.069 (1.00)	13
EXCURSION 3 68319	II	2.62	1.57	1.5	300	3	0.069 (1.00)	15
EXCURSION 4 68324	II	3.15	1.65	1.5	400	4	0.069 (1.00)	19
EXCURSION 5 68325	II	3.66	1.68	1.5	455	5	0.069 (1.00)	22
MARINER 3 68378	II	2.97	1.27	2	300	3	0.080 (1.14)	16
MARINER 4 68376	II	3.28	1.45	3	400	4	0.080 (1.14)	32

EC DECLARATION OF CONFORMITY



INTEX TRADING B.V.

INTEX TRADING B.V.
VENNEVELD 9
4705 RR ROOSENDAAL
THE NETHERLANDS

Declare the conformity in accordance with the following Directive(s):

2003/44/EC/94/25/EC
REACH 1907/2006/EC

This declaration of conformity is issued under the sole responsibility of the manufacturer:

Product Name: MARINER 4 BOAT SET

Item No: 68376NP

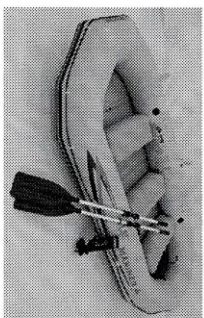

The object of the declaration described above is in conformity with the following standards, community harmonization legislation and documents:
ISO 6185-1 INFLATABLE BOATS—PART 1:BOATS WITH A MAXIMUM MOTOR POWER RATING OF 4.5 KW

Signed for and on behalf of:

INTEX TRADING B.V., VENNEVELD 9, 4705 RR ROOSENDAAL, THE NETHERLANDS
Place of Issue: 8386 WENGLAO ROAD, HAICANG DISTRICT, XIAMEN CITY, FUJIAN PROVINCE, CHINA

By: Zoran Medzakar, INTEX TRADING B.V., Global Compliance

Signature:

Date: February 21, 2013

EC DECLARATION OF CONFORMITY



INTEX TRADING B.V.

INTEX TRADING B.V.
VENNEVELD 9
4705 RR ROOSENDAAL
THE NETHERLANDS

Declare the conformity in accordance with the following Directive(s):

2003/44/EC/94/25/EC
REACH 1907/2006/EC

This declaration of conformity is issued under the sole responsibility of the manufacturer:

Product Name: MARINER 3 BOAT SET

Item No: 68378NP

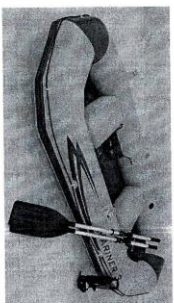

The object of the declaration described above is in conformity with the following standards, community harmonization legislation and documents:
ISO 6185-1 INFLATABLE BOATS—PART 1:BOATS WITH A MAXIMUM MOTOR POWER RATING OF 4.5 KW

Signed for and on behalf of:

INTEX TRADING B.V., VENNEVELD 9, 4705 RR ROOSENDAAL, THE NETHERLANDS
Place of Issue: 8386 WENGLAO ROAD, HAICANG DISTRICT, XIAMEN CITY, FUJIAN PROVINCE, CHINA

By: Zoran Medzakar, INTEX TRADING B.V., Global Compliance

Signature:

Date: February 21, 2013

Bezpečnostní pokyny k užívání

Instrukce pro nafukování

- Před začátkem nafukování si vyhlédněte místo bez kamenů a jiných ostrých předmětů
- Rozviňte člun tak, aby ležel rovně a připravte pumpu
- Pomocí pumpy nafoukněte člun. Nafukujte pouze studeným vzduchem. Nepoužívejte vysokotlaké kompresory. Dospělí by měli nafouknout jednotlivé komory podle odpovídající posloupnosti čísel. Pokud tak neučiníte, odrazí se to v nedostatečném nafouknutí člunu. Každou komoru plňte tak dlouho, dokud není tvrdá na dotyk. Pro ověření dostatečného nafouknutí použijte přiložené měřítko, kterým zkontrolujete vzdálenost na kontrolním místě na člunu - při dostatečném nahuštění musí tato vzdálenost na měřítku přesně odpovídat vzdálenosti bodů na člunu.
- **NEPŘEFOUKNĚTE!**

Upozornění: Teplota vzduchu a povětrnostní podmínky ovlivňují vnitřní tlak. V chladném počasí se v člunu snižuje tlak a může se zdát měkčí. Pak můžete člun dofouknout. Naopak tlak v člunu během horkého počasí stoupá a rozpínáním vzduchu může dojít k protržení člunu. Proto vzduch z člunu upustěte!

Jak použít Bostonský ventil

1. Dvojitý uzávěr ventilu (umožňuje průchod vzduchu dovnitř, ne však ven)
2. Rychlovpouštěcí ventil
3. Odšroubujte dvojitý ventil
4. Vložte výstupní konec pumpy do ventilu a začněte plnit. Nepřefukujte a nepoužívejte vysokotlaký kompresor
5. Vypuštění: Odšroubujte rychlovpouštěcí ventil
VAROVÁNÍ: dvojitý ventil nefunguje, když tento uzávěr je odšroubován
Neodšroubovávejte tento uzávěr, pokud je člun na vodě
6. Plnicí adaptér: Odšroubujte uzávěr ventilu a našroubujte na jeho místo adaptér
7. Umístěte výstupní konec vysavače nebo pumpy do adaptéru a naplňujte. Nepřefoukněte!!!

Pro typ: Challenger, Seahawk, Excursion:

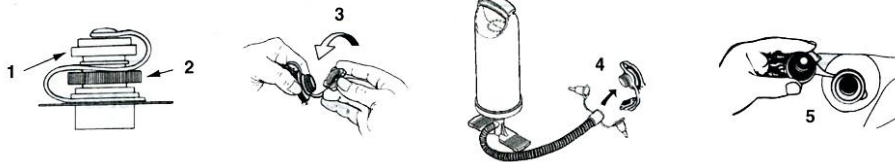

Pro typ: Seahawk II, Mariner 3,4:

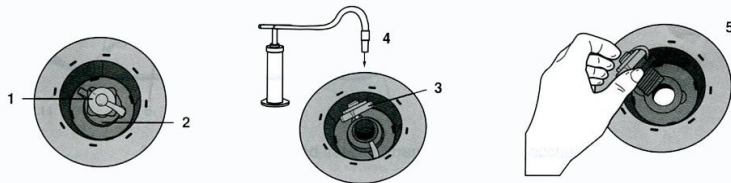

PEČLIVĚ USCHOVEJTE 4

ES Prohlášení o shodě č.01102008/S

Potvrzujeme tímto, že uvedený výrobek vyhovuje podmínkám níže uvedených předpisů a norem.

Dovozce:	Ing.Miloš Sedláček, SEDCO, Průmyslová 5, 796 01 Prostějov, ČR
Výrobce:	Intex Industries Co., Ltd., Shangzheng, Honbou, Fujian, 350300
Výrobek:	Nafukovací člun
Název	Nafukovací člun
Typ	Mariner
Modifikace	Challenger- 68369-Challenger 3, 68370-Challenger 3 Set, 68371-Challenger 4, Seahawk- 68349-Seahawk 3, 68351-Seahawk 4 Set, Excursion- 68319-Excursion 3 Set, 68324-Excursion 4 Set, 68325-Excursion 5 Set, Seahawk II- 68377 Seahawk II Set, Mariner- 68376-Mariner 4 Set, 68378- Marinek 3

Popis a určení funkce výrobku:

Nafukovací člun – rekreační plavidlo konstrukční kategorie D – chráněných vod, síla větru do 4 (Beaufortova stupnice), určující výška vlny do 0,3 m včetně. Maximální počet převážených osob 3-4 maximální nosnost 300-400 kg, plnicí tlak vzduchu 0,069 Bar. Jednotlivé modifikace se liší designem, některými technickými parametry. Konstrukční princip je shodný.

Postup posuzování shody:

Nařízení vlády č. 174/2005, § 5, odstavec 3, písmeno a), směrnice rady č. 94/25/ES, ve znění 2003/44/ES, test report, certifikát TÜV Rheinland Shanghai Laboratory, Certifikát TÜV Rheinland Köln, BRD

Ověřeno dle:

Nařízení vlády č. 174/2005 Sb., které je ekvivalentní směrnici rady č. 94/25/ES, ve znění směrnice rady č. 2003/44/ES, ČSN EN ISO 6185-1





v Prostějově dne 1.10.2008
Jméno a funkce odpovědné osoby Ing. PEJČÁČEK
Podpis.....
Ing. Sedláček Miloš
SEDCO
Průmyslová 5 796 01 PROSTĚJOV
Tel.: 582/331 667, 360 411, 360 422
IČO: 14653117, DIČ: CZ 530930131

Štítek výrobce:

Každý člun je opatřen štítkem výrobce s vyznačenými nejdůležitějšími technickými parametry. Prosím dodržujte tyto hodnoty. Zejména nepřetěžujte člun, dodržujte předepsaný maximální tlak ve vzduchových komorách a v případě použití motoru dodržujte maximální výkon motoru. Nikdy nepoužívejte motor o větším výkonu!

Nákres a vysvětlivky symbolů:

FORMÁT ŠTÍTKŮ NA ČLUNU

ISO 6185 ČÁST 1 TYP _____ ①	MAXIMÁLNÍ NOSNOST  = ___ Kg (___ Lbs) ③
KATEGORIE D	10 - MAXIMÁLNÍ VÝKON: KW (___ HP) / ___ Kg (___ Lbs) ④ kW (___ HP) / ___ Kg (___ Lbs)
Nepřefukujte ani nenafukujte pomocí vysokotlakého kompresoru. Komory musí nafukovat dospělé osoby. Nafukujte jednotlivé komory v určeném pořadí (viz. čísla komor)	POČET OSOB  = ___ ⑤
ke kontrole během nafukování používejte příložené pravítko.	VÝROBCE  ⑥
CE BY INTEX® ②	MODEL _____ ⑦ DOPORUČENÝ PRACOVNÍ TLAK
	 = ___ bar (___ psi) ⑧
	MAXIMÁLNÍ NOSNOSTI OSOB NEBO ___ Kg (___ Lbs) LIBER, OSOB, VYBAVENÍ, MOTOR
	VYHOVUJE NIŽE UVEDENÝM POŽADAVKŮM NMMA. KONTROLU VÝROBY PROVÁDÍ VÝROBCE. ⑨
	 LOAD CAPACITY BASIC FLOTATION KG (___ LBS) MAX.
	CN-XEE _____ ⑩

- Kategorie konstrukce člunu podle ISO-6185 (určité modely).
- CE označení (pouze pro Evropu) (určité modely).
- Maximální kapacita zatížení doporučená výrobcem.
- Maximální výkon motoru a hmotnost motoru.
- Maximální počet osob.
- Název výrobce a země původu.
- Název a číslo modelu.
- Pracovní tlak vzduchu doporučený výrobcem.
- NMMA (pouze pro USA) znamená, že člun, prodáváný v USA, byl posouzen Národním svazem lodních výrobců a splňuje Předpisy Pobřežní stráže USA a normy Americké rady pro jachty a čluny (ABYC) a doporučené postupy.
- HIN (Hull Identification Number = Identifikační číslo trupu lodi)

Sedací podušky

Některé čluny mohou mít sedací podušky, které jsou po nafouknutí umístěny vpředu, uprostřed nebo na zádi.

- Každé sedátko nafoukněte pomalu na 75% jeho kapacity
- Umístěte sedadlové polštáře do přední, střední a zadní části člunu.
- Pomalu nafoukněte sedadlové polštáře, tak, aby byly dostatečně pevné na dotek, ale ne příliš tvrdé. **NEPŘEFUKUJTE!!!!**
- Sedadlové polštáře jsou po nafouknutí vloženy přímo do přední, střední nebo zadní části člunu.
- Před demontáží nejprve sedadla vypusťte a pak postupujte v obráceném pořadí než při instalaci.

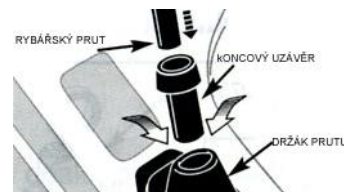

Použití držáku rybářského prutu

Vložte koncový uzávěr na konec rybářského prutu. Takto připravený prut vložte do držáku. Viz. obr.

Montáž vesel

Spojte dvě násady jejich sešroubováním pomocí spojky. Smontované veslo je třeba připevnit do držáku vesel (nebo zámku vesel) z vnějšku člunu. Spojovací kroužek vesel je potom z vnitřku člunu umístěn na horní polovinu smontovaného vesla. Tímto je zabráněno sklouznutí vesla do vody.

Pro typ: Challenger, Seahawk, Excursion.

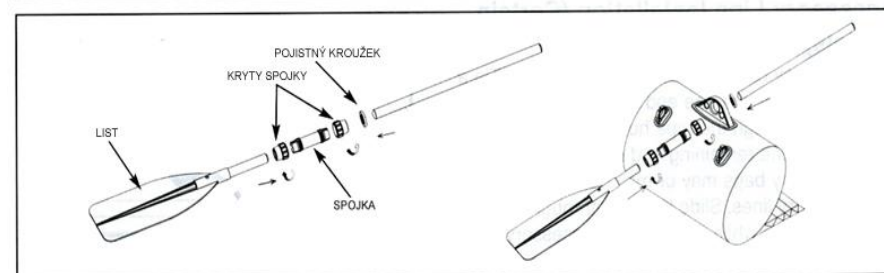
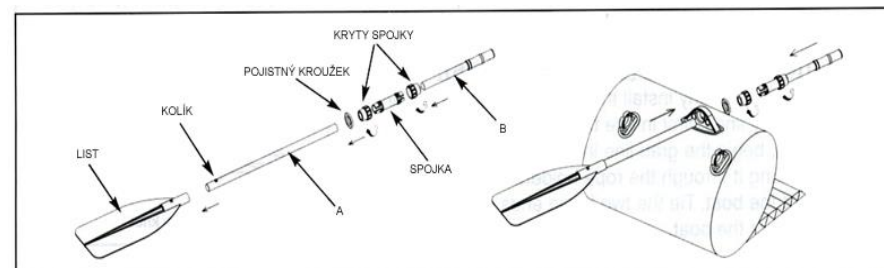

Pro typ: Seahawk II, Marinek 3,4:

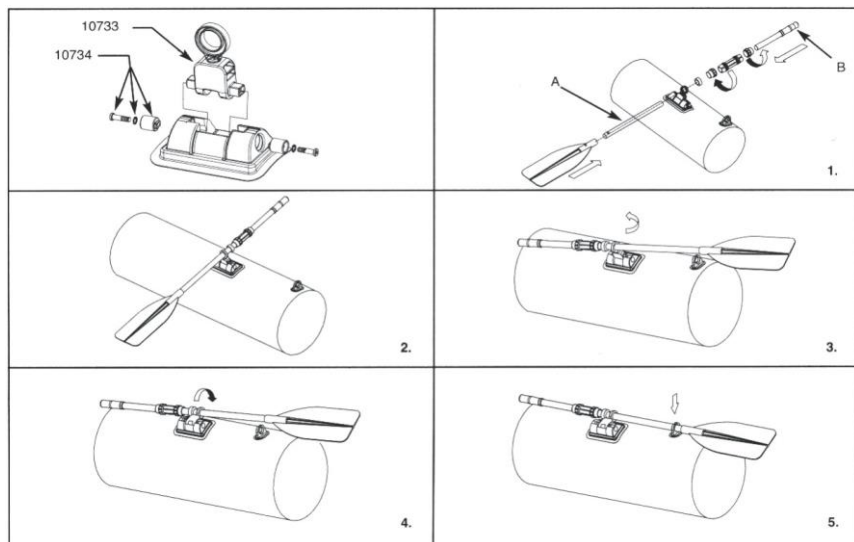

Upevnění lana

Pro správné upevnění lana je důležité, aby byl člun řádně nafouknut. Začněte lano proplétat od zádí přes držáky kolem celého člunu. Svažte dva volné konce dvojítm uzlem na zádi člunu. Viz.obr.



Upevnění přídatného lana

Váš člun může obsahovat lano pro zavěšení kapsy na příslušenství. Uvažte osmičkový uzel na jednom konci lana a lano protáhněte držáky. Uvažte osmičkový uzel na druhém konci lana. Pokud chcete na přídatné lano zachytit kapsu, udeřte tak během provlékání lana mezi držáky.

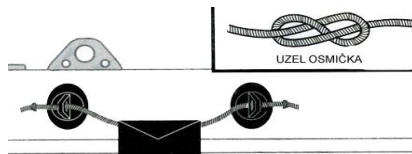

Mariner 3

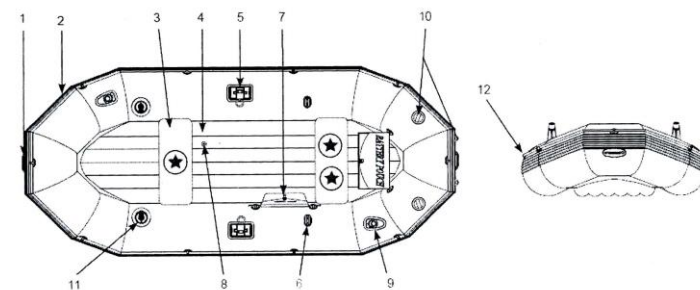

Mariner 4

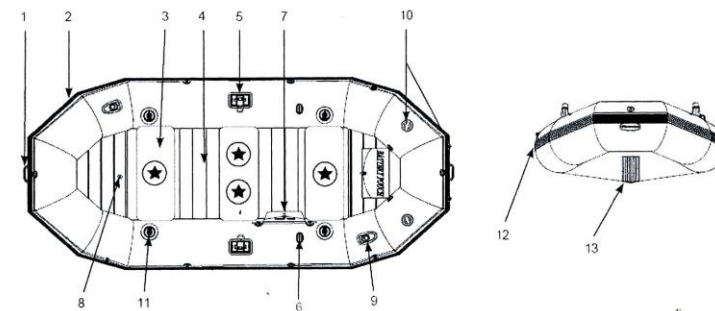

Doporučené uspořádání cestujících v člunu

POPIS	
1	Madlo pro uchopení
2	Obvodové lano
3	Sedák nebo sedací polštář
4	Nafukovací podlaha nebo podlaha z vyjímatelných latěk
5	Držák na vesla (při veslování)
6	Držák na odložení vesel
7	Pouzdro na vybavení nebo vak na příslušenství
8	Nafukovací ventil/ kýlový ventil
9	Držák rybářského prutu
10	Úchyty pro závěsný motor
11	Bostonský ventil
12	Ochranný pás proti prodření
13	Nafukovací kýl

POZNÁMKA: Nákresy jsou pouze ilustrativní. Nemusí zobrazovat skutečný výrobek. Nákres neodpovídá reálným rozměrům výrobku.

! VAROVÁNÍ !

Vodácký sport může být velmi nebezpečný a fyzicky náročný. Uživatel tohoto výrobku si musí uvědomit, že tato činnost může být příčinou vážného zranění nebo i smrti.

Při použití tohoto výrobku proto dbejte na níže uvedené bezpečnostní normy:

- **Před použitím tohoto člunu si pečlivě prostudujte tuto příručku!!** Příručku uskladněte na bezpečném místě pro možnost budoucí reference.
- TYP II, nafukovací člun s možností použití přívěsného motoru. Motory nesmí přesahovat maximální doporučený výkon a hmotnost.
- Pro správnou funkci a instalaci přívěsného motoru čtěte řádně instrukce v jeho návodu.
- Účastněte se kurzu plavební bezpečnosti a získajte praktický výcvik od Vašeho dodavatele člunu nebo místní lodní správy. Pravidelně si zopakujte všechny bezpečnostní požadavky. Nikdy neřídte sami.
- Člun by měl být nafouknut podle číselné sekvence dospělou osobou.
- Pečlivě se seznamte se způsobem používání tohoto typu člunu.
- Zajistěte si školení o první pomoci a výbavu pro první pomoc a záchranné a bezpečnostní prostředky noste vždy s sebou.
- Řádně se oblečte dle povětrnostních podmínek, chladná voda či chladné počasí mohou být příčinou podchlazení.
- Před každým použitím zkontrolujte vaši výbavu zda nevykazuje známky poškození
- Nikdy nechodte na vodu sami.
- Nikdy nechodte na řeku, pokud má zjevně vysoký vodní stav.
- Věnujte pozornost kontrole vodní hladiny, nebezpečným proudům a změnám povětrnostního stavu. Na moři buďte pozorní ke změnám přílivu a odlivu.
- Nepřekračujte danou maximální doporučenou kapacitu. Přetěžováním porušujete předpisy. Vždy používejte certifikovanou plovací vestu.
- Zvláště důležité je, aby děti a neplavci měli oblečenou záchrannou vestu neustále v průběhu plavby. Děti a neplavci potřebují speciální instrukce v používání záchranných vest.
- Při nalodování buďte opatrní. Z důvodu maximální stability postupte do středu lodi. Rovnoměrně rozložte váhu pasažérů, výbavy, nářadí a příslušenství. Do člunu nikdy neskákejte, mohlo by dojít k protržení podlahy.
- Nepoužívejte člun, pokud máte podezření na trhlinu či jiný únik vzduchu. Mohlo by to být nebezpečné.
- Člun není určen pro účely záchrany lidských životů. Užívejte pouze s kompetentním dohledem. Nikdy nedovolte potápění z tohoto člunu. Nikdy neopouštějte člun na vodě nebo v jeho blízkosti. Nikdy se nenechte táhnout jiným dopravním prostředkem.
- Nepřeceňujte své schopnosti na vodě, buďte na sebe a posádku opatrní.
- Dbejte na doporučení výrobce, pokud se týká používání tohoto výrobku.
- Před použitím tohoto výrobku a během plavby nepoužívejte alkohol ani jiné omamné látky.
- Je-li k tomuto člunu dodáváno další vybavení, používejte pouze vybavení schválené výrobcem.
- Při použití motoru dodržujte maximální povolený výkon motoru a dodržujte příručku uživatele k tomuto motoru dodanou. Nepoužívejte neschválené motory bez příručky.
- Říďte se těmito pravidly k vyhnutí se utopení, ochrnutí, nebo jiných vážných zranění.

Uživatel tohoto výrobku musí ovládat základní vodácké dovednosti a znalosti a musí si být vědom rizika, která tento sport zahrnuje.

Záruční list je přílohou této příručky.

Před odražením člunu

Získejte dostatečné informace a informujte i ostatní pasažéry:

- Informujte se na místní předpisy a možné rizika jež se vztahují k vodním aktivitám a užívání člunů
- Zkontrolujte předpověď počasí, místní proudy, čas přílivu a odlivu a povětrnostní podmínky
- Informujte někoho na souši o Vašem časovém plánu (odjezd, pobyt, příjezd)
- Vysvětlíte základní ovládání člunu všem pasažérům
- Ujistěte se, že aspoň jeden z Vašich pasažérů je schopen řídit člun v případě stavu nouze
- Naučte se určit vzdálenost již můžete dosáhnout. Mějte na paměti, že špatné počasí ji může změnit
- Pravidelně se informujte o všech bezpečnostních požadavcích.

Zkontrolujte dobrý stav lodi a vybavení:

- Zkontrolujte stav vnitřního tlaku člunu
- Zkontrolujte vzduchové ventily
- Zkontrolujte zda je zatížení rovnoměrně rozloženo – od přídi k zádi a od jednoho boku k druhému

Zkontrolujte, že máte na palubě vybavení pro případ nouze (zkontrolujte práva a předpisy země v níž se právě nacházíte):

- Jedna plovací vesta na osobu
- Vzduchová pumpa, vesla, příslušenství na opravu, sada nářadí
- Povinné (nařízené) vybavení
- Doklady o lodi, plavební průkaz
- Světla jsou nutná při užívání lodi za tmy

Plavba na člunu:

Mariner - je nafukovací člun určený pro rekreaci a vodní turistiku.

Dle vyhlášky MD ČR 223/1995 Sb. O způsobilosti plavidel k provozu na vnitrozemských vodních cestách a jejich následných předpisů může být použita v zóně 4 s působením vln s maximální výškou vlny 0,3m.

Dle zákona ČR 114/1995 Sb, a následných předpisů je účastník provozu na vodní cestě povinen dodržovat pravidla provozu na vodní cestě. Tento člun smí vést osoba bez průkazu způsobilosti, pokud je seznámena s technikou vedení a též s plavebními předpisy dle příslušných vyhlášek MD č. 224/1995 Sb. Osoba do 15 let nesmí vést malé plavidlo s motorem. Loď pohání tři až čtyři osoby pádlováním v sedu na sedačkách. Osoby musí mít oblečenou plovací vestu.

Upozornění: Před plavbou si ověřte, zda se na řeku, vodní plochu nebo oblast, ve které se chcete pohybovat, nevztahují nějaká zvláštní ustanovení nebo zákazy a příkazy, která je nutno dodržovat.

Člun není určen na tažení za motorovou lodí, nesmí být vlečen, smýkán nebo jinak nadměrně namáhán. Ostré nebo špičaté předměty musí být bezpečně zabaleny.

Plastové vrstvě na povrchu člunu škodí nadměrné sluneční záření, proto je vhodné člun po plavbě uložit do stínu.

Výstraha: Na velkých plochách /moře- jezera/ pozor na vítr vanoucí od břehu. Vzniká nebezpečí znemožnění návratu! Člun nesmí být používán za ztížených podmínek - snížená viditelnost, noc, mlha, déšť.

Pravidla při řízení:

- Budte zodpovědní, nezanedbávejte bezpečnostní pravidla. To by mohlo ohrozit Váš život a životy ostatních
- Naučte se, jak za každé situace ovládat člun
- Respektujte místní pravidla a směrnice
- Blízko pobřeží směřujte do oblastí vyhrazených pro čluny
- Pamatujte, že počasí se může měnit velmi rychle. Vždy si buďte jisti, že můžete rychle dosáhnout mělčiny
- Vždy mějte oblečenou záchrannou vestu
- Před ani během plavby nepožívejte alkohol či drogy. Střízlivě udržujte i ostatní pasažéry
- Nepřekračujte dovolený počet osob na palubě
- Ujistěte se, že Vaši pasažéři jsou usazeni. Sezení na stranách lodi (nafouknuté stěny) může být pohodlné v klidu či za nízkých rychlostí. Lana umožňují pasažérům možnost bezpečného držení. V případě vysokých rychlostí, prudkého toku, ostrých otoček, by všichni pasažéři měli zaujmout pozice na sedadlech či na podlaze člunu.
- Budte zvláště opatrní při přistávání. Ruce a nohy by měli zůstat uvnitř člunu, aby nedošlo k jejich poranění
- Dodržujte dostatečnou vzdálenost od plavců a potápěčů. Vždy se vyhněte oblastem, kde jsou plavci, potápěči. Budte obezřetní zvláště když užíváte člun blízko pláží a jiných frekventovaných míst. Vlajka alfa vyznačuje blízkost potápěčů. Pak zůstaňte v dostatečné vzdálenosti (minimálně 50 metrů)
- Neotáčejte ostře člun při vysokých rychlostech, vyhněte se tak možnosti vymrštění z lodi
- Neměňte zprudka směr jízdy bez předchozího varování všech účastníků plavby
- Vyhněte se kontaktu nafouknutých boků lodi s ostrými předměty a agresivními tekutinami (jako např. kyseliny)
- Na palubě nekuřte

Péče a ošetřování

Člun je vyroben v souladu s normou ISO 6185 z materiálů nejvyšší kvality. Změny konstrukce člunu ohrožují Vaši bezpečnost, bezpečnost cestujících a zneplatňují záruku.

Pro uchování člunu v dobrém stavu po několika let toho nemusíte činit mnoho. Skladovat člun můžete v nafouknutém či vyfouknutém stavu. Pokud ho necháte venku, otočte ho spodní stranou nahoru a nepokládejte na něj těžké ani ostré věci. Pokud by měl člun zůstat vystaven přímému slunci, dešti, padajícímu listí, přikryjte jej plachtou. Nedoporučujeme člun zavěšovat. Pokud uskladňujete člun ve sklepeních, garážích, přístěncích, doporučujeme Vám vybrat suché a chladné místo a ubezpečit se, že člun je před uskladněním suchý a čistý, jinak se může vytvářet a hromadit plíseň.

Používejte co nejméně čistících prostředků, nerozpouštějte ve vodě odpadní prostředky. Člun čistěte nejlépe na zemi.

Člun čistěte vždy po použití k prevenci před poškozením pískem, slanou vodou a vystavení slunečního záření.

Většina špíny může být odstraněna zahradní hadicí, houbou a mýdlem. Před uskladněním se ujistěte, že člun je dokonale suchý. Neukládejte na místech, kde by člun mohl být vystaven extrémním teplotám, nad 60°C či pod 10°C.

!Pozor! Na slunci pouštět, hrozí prasknutí válců, dna nebo jejich deformace.

Demontáž a uskladnění

Za prvé vyčistěte člun dle instrukcí popsaných v odstavci péče a údržba. Otevřete všechny vzduchové klapky a člun kompletně vypustíte. Odstraňte z člunu všechna příslušenství. Držáky rybářských udic, vesla, vak na příslušenství, vak na baterii.

Obraťte člun dnem vzhůru. Přeložte levou stranu člunu a poté přes ni přeložte pravou stranu. Dále dvakrát pevně přehněte příď až ke středu člunu, zatímco budete vytlačovat zbývající vzduch. Opakujte tento postup od zádi člunu. Dva protější přehnuté konce přeložte přes sebe jako při zavírání knihy. A tak je Váš člun připraven k uskladnění.

Co dělat při potížích

Nedostatečná tvrdost člunu může být způsobena tím, že člun je nafouknut během dne, např. při teplotě 32°C, když se pak přes noc vzduch uvnitř člunu ochladí, chladnější vzduch vytváří uvnitř člunu nižší tlak a proto se pak následujícího rána může zdát člun měkký. Pokud nebyl člun vystaven změnám teplot, měli by jste se podívat po zdroji úniku vzduchu.

- Dobře se podívejte zblízka na Váš člun. Otočte ho dnem vzhůru a pořádně jej prohlédněte.

Jakékoliv větší protrhnutí bude vidět pouhým okem.

- Pokud máte jen malé tušení, kde se vyskytuje protrhnutí, použijte směs vody s jarem a pošplíchejte podezřelé místo. Jakékoliv protržení bude vytvářet bubliny, které přesně označí místo trhliny.

- Zkontrolujte netěsnost vzduchových ventilů. Pokud je to nutné, pošplíchejte mýdlovou vodou okolí ventilů a ventily samotné.

Opravy

Během běžného užívání Vašeho člunu může dojít k jeho propíchnutí. Na opravu většiny trhlín potřebujete jen pár minut. Váš člun jste obdrželi se samolepicí záplatou. Další díly potřebné k opravě můžete objednat u zákaznického centra Intexu nebo z našich webových stránek.

Za prvé je nutno lokalizovat trhlínu, např. pomocí bublin z mýdlové vody. Dále je třeba řádně očistit okolí trhlíny a odstranit jakékoliv znečištění.

Uřežte tak velkou část záplaty, aby dostatečně překryla poškozenou oblast (přibližně 1,5 cm).

Odstraňte krycí část a umístěte záplatu na poškozenou oblast a pevně přitiskněte. Je dobré záplatu zatížit. Po nalepení záplaty člun 30 minut nenafukujte.

Pokud tato záplata dostatečně nedrží, můžete použít lepidlo na opravu campingových materiálů. Nejprve však čtete příbalové instrukce.

SAMOLEPICÍ ZÁPLATA

Součástí balení je i samolepicí záplata (viz.obr.).

Při vybalování člunu dbejte, aby nedošlo ke ztrátě této záplaty.

Tuto samolepicí záplatu pečlivě uschovejte pro pozdější případné použití.



